

Varenummer: 51803228000010
Beskrivelse: Vibrationsdæmper GP-QP 50x40
NR shore 57

Mål

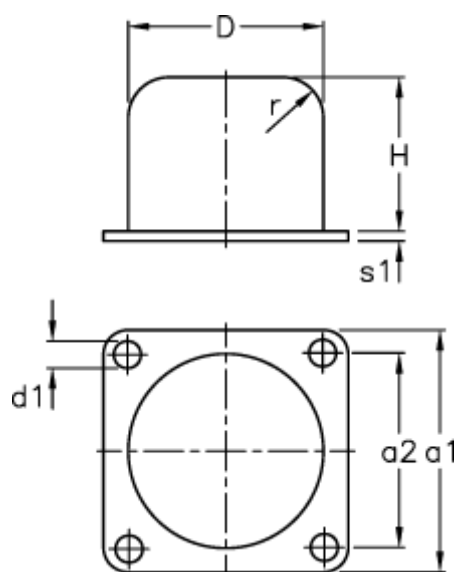

a1	= 63
a2	= 50
Belastningsevne F (kN)	= 24.0
Belastningsevne f (mm)	= 22
Belastningsevne W (J)	= 140
D	= 50
d1	= 6.5
H	= 40

r	= 10.0
s1	= 3